



Ausschreibungstext

Arbonia Röhrenradiator und Röhrenradiator mit Einbauventil

2–6-säulig aus Stahl; Einzelglieder (Baulänge 45 mm) als Schweißbaugruppe, bestehend aus Kopfstücken (Bandstahl-Presserteile) und runden Präzisionsstahlrohren. Blöcke bis Maximallänge der Liefereinheit aus Gliedern zusammengeschweißt. Montagefertig mit 4 Gewindestopfen für Vor- und Rücklauf, sowie für Entlüftung und Entleerung. Allseits gerundete Kanten mit $R_{\min} = 2 \text{ mm}$.

Bei Ausführung mit Einbauventil ist das Ventil werkseitig k_v voreingestellt (Hochdruck-Ausführung nicht für Ausführung mit Einbauventil).

Beschichtung nach DIN 55900 Teil 1 und Teil 2.

Ausführungsmerkmale in Übereinstimmung mit den Grundsätzen für die Prüfung der Arbeitssicherheit von Raumwärmern (Gesetzliche Unfallversicherung GUV).

Ausgezeichnet für die Erfüllung hoher hygienischer Anforderungen vom Institut Prof. Dr. Pieldner / Stuttgart.

Druckfestigkeit und Dichtheit geprüft.

Wärmeleistung nach EN 442 geprüft und registriert.

Ausgezeichnet mit dem RAL-Gütezeichen.

CE-konform.

Geeignet für Warmwasserheizungsanlagen nach DIN 18380 und Wasserqualität nach VDI 2035.

Maximal zulässige Betriebstemperatur: 120 °C

Betriebsdruck max.:

2–6-Säuler 10 bar / 1000 kPa

2–6-Säuler 16 bar / 1600 kPa (Hochdruck-Ausführung)

Transportsicher verpackt.

Lieferprogramm

5 Bautiefen: 65–225 mm (2–6-Säuler)

21 Bauhöhen: 180–3000 mm

maximale Baulänge: Röhrenradiatoren können aus Gewichts- und Transportgründen nur bis zu einer maximalen Baulänge am Stück ab Werk geliefert werden. Wird die maximale Baulänge am Stück überschritten, erfolgt die Lieferung der Röhrenradiatoren in mehreren Blöcken. Diese Blöcke müssen bauseits oder bei Bedarf im Werk zusammengenippelt werden

Die gesamte Baulänge für Röhrenradiatoren ist auf drei Blöcke begrenzt.

Röhrenradiatoren in Hochdruck-Ausführung können nicht genippelt werden. Die gesamte Baulänge für die Hochdruckausführung ist deshalb auf die maximale Gliederanzahl pro Block begrenzt.

Anschlüsse: 2-Rohr-Anschlüsse

Farbgestaltung

Standard: RAL 9016 in verkehrsweiß

Auf Wunsch: alle übrigen RAL-, NCS-, Sanitärfarben sowie Arbonia New Inspiration Colours

Sonderbauten



- Ausführung mit werkseitig k_v voreingestelltem Einbauventil



- Raumteilermontage



- Gewinkelte und **gebogene** Ausführung



- Befestigung mit Bankträger (eingeschränktes Lieferspektrum)

- Ausführung mit Einbauventil unten und Anschluss mittig
- Eingebautes Entlüftungsventil
- Hochdruck-Ausführung: 16 bar (1600 kPa)
- Einsatzrohr
- Aufhängelaschen, Angeschweißte Füße
- Werkseits genippelt (für Röhrenradiatoren in mehreren Blöcken)
- Sonderbauhöhen (spezieller Nabenabstand)
- Einzelglieder
- Bauhöhen über 3000 mm

Technische Daten je Glied für Standard-Röhrenradiatoren (für Raumwärmer mit und ohne Ventil)

Bauhöhe H [mm]	2 - Säuler (Bautiefe - 65 mm)		3 - Säuler (Bautiefe - 105 mm)		4 - Säuler (Bautiefe - 145 mm)		5 - Säuler (Bautiefe - 185 mm)		6 - Säuler (Bautiefe - 225 mm)						
	Modell	$\Phi_L \Delta T$ 50K [Watt/Gl.]	$\Phi \Delta T$ 42K	Modell	$\Phi_L \Delta T$ 50K [Watt/Gl.]	$\Phi \Delta T$ 42K	Modell	$\Phi_L \Delta T$ 50K [Watt/Gl.]	$\Phi \Delta T$ 42K	Modell	$\Phi_L \Delta T$ 50K [Watt/Gl.]	$\Phi \Delta T$ 42K			
180							5018	32	26	6018	39	31			
190	2019	15	12	3019	20	16	4019	27	22						
260	2026	20	16	3026	28	22	4026	36	29	5026	45	36	6026	53	42
300	2030	24	19	3030	33	26	4030	43	34	5030	53	42	6030	62	49
350	2035	28	22	3035	38	30	4035	49	39	5035	61	48	6035	72	56
400	2040	31	25	3040	43	34	4040	56	44	5040	69	54	6040	81	64
450	2045	35	28	3045	48	38	4045	62	50	5045	77	61	6045	90	71
500	2050	39	31	3050	53	42	4050	69	55	5050	85	67	6050	99	78
550	2055	42	34	3055	58	46	4055	75	60	5055	93	73	6055	108	85
600	2060	46	37	3060	63	50	4060	81	64	5060	100	79	6060	117	92
750	2075	57	45	3075	78	62	4075	100	79	5075	123	97	6075	143	113
900	2090	67	54	3090	92	73	4090	117	93	5090	144	114	6090	168	132
1000	2100	74	59	3100	102	81	4100	129	102	5100	158	125	6100	185	146
1100	2110	81	65	3110	111	88	4110	141	112	5110	172	136	6110	201	158
1200	2120	88	70	3120	120	95	4120	152	121	5120	186	147	6120	217	171
1500	2150	109	87	3150	147	117	4150	186	148	5150	225	178	6150	264	208
1800	2180	130	104	3180	173	137	4180	219	174	5180	263	208	6180	309	244
2000	2200	144	115	3200	190	151	4200	241	192	5200	287	227	6200	339	267
2200	2220	158	126	3220	207	165	4220	262	208	5220	310	246	6220	367	289
2500	2250	179	143	3250	231	184	4250	293	233	5250	343	272	6250	408	322
2800	2280	200	159	3280	255	203	4280	323	257	5280	374	297	6280	448	354
3000	2300	214	171	3300	270	215	4300	343	273	5300	394	313	6300	474	374

$\Phi_L \Delta T$ 50K: Norm-Wärmeleistung bei 75 / 65 / 20 °C

$\Phi \Delta T$ 42K: Wärmeleistung bei 70 / 55 / 20 °C

Modellbezeichnung

Standard ohne Einbauventil

4 090

Anzahl Säulen, Bautiefe (4-Säulen) Bauhöhe in cm (90cm)

Maßzeichnung

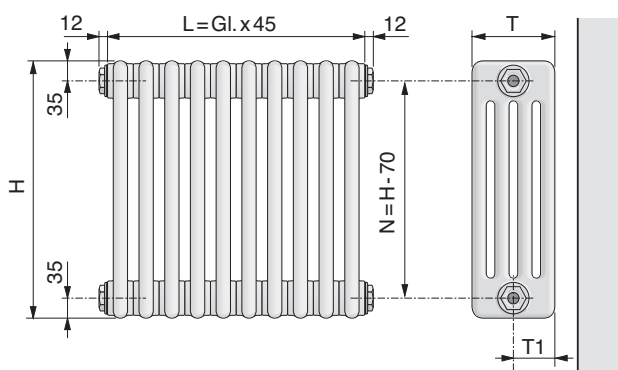

Anzahl Säulen	T [mm]	T1 [mm]
2 - Säuler	65	32,5
3 - Säuler	105	52,5
4 - Säuler	145	72,5
5 - Säuler	185	92,5
6 - Säuler	225	112,5

Achtung bei 1-Rohr Anschlüssen gilt: $T1 = T - 52,5$

Anschlussmöglichkeiten Vorlauf / Rücklauf ohne Einbauventil

Anschluss-technik - 2-Rohr, seitlich

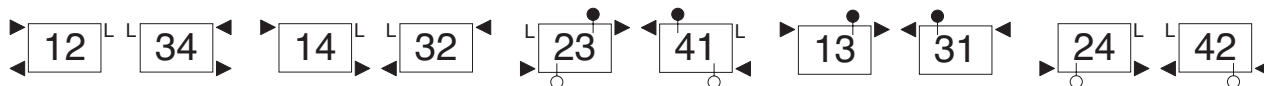

Anschluss-technik - 2-Rohr, von unten, von oben

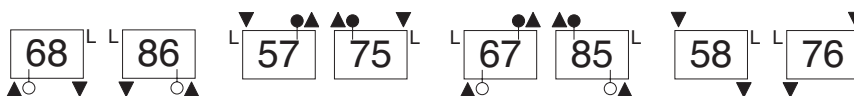

Anschluss-technik - 2-Rohr, von unten, nebeneinander

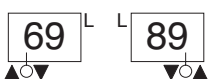

Anschluss-technik - 2-Rohr, von unten, mittig



Anschluss-technik - 1-Rohr-Anschluß seitlich, für Lanzenventil mit Lanze Ø 11 mm

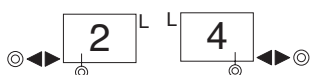

Anschluss-technik - 1-Rohr-Anschluß von unten, für Lanzenventil mit Lanze Ø 11 mm

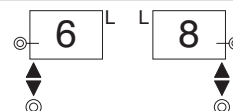

L: empfohlene Position für Entlüftungsanschluss; E: empfohlene Position für Entleerungsanschluss
 ○ Standard-Trennscheibe; ⊙ Trennscheibe mit Bohrung Ø 12 mm; ● 100 % dichte Trennscheibe; ⊕ Lanzenventil
 Ab Bauhöhe 1800 mm wird aus verfahrenstechnischen Gründen bei einigen Anschlüssen eine Entleerung zusätzlich eingebaut.
 Für Raumwärmer ohne Aufhängelaschen sind die Ausführungen für die Anschlussseite links / rechts baugleich.
 In Abhängigkeit der gewählten Anschluss-Anordnung werden ab Werk Trennbleche in die Raumwärmer eingeschweißt, um den korrekten Wasserfluss zu garantieren.

Modellbezeichnung

Ausführung mit Einbauventil

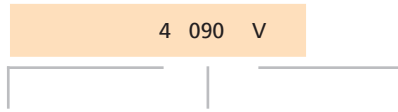

4: Anzahl Säulen, Bau-
tiefe (4-Säulen)

090: Bauhöhe in cm
(90cm)

V: mit werkseitig
k_V voreingestelltem
Einbauventil

Zweirohranschlüsse mit Einbauventil

Beschreibung	Merkmal [5] Bestellcode
Anschlussstechnik	
Ventilsitz seitlich oben	
• Standardventil mit Anschluss M 30 x 1,5	31
• Standardventil mit Klemmanschluss	32
• Ventil mit Feineinstellung und Anschluss M 30 x 1,5	41
• Ventil mit Feineinstellung und Klemmanschluss	42
Ventilsitz seitlich unten	
• Standardventil mit Anschluss M 30 x 1,5	61
• Standardventil mit Klemmanschluss	62
• Ventil mit Feineinstellung und Anschluss M 30 x 1,5	81
• Ventil mit Feineinstellung und Klemmanschluss	82

Beschreibung	Merkmal [6] Bestellcode
Anordnung	
Anschlüsse von unten, nebeneinander	
• Ventil links, Vorlauf links, Rücklauf links	69
• Ventil rechts, Vorlauf rechts, Rücklauf rechts	89
• Ventil rechts, Vorlauf mittig rechts, Rücklauf mittig links	96
• Ventil links, Vorlauf mittig links, Rücklauf mittig rechts	98

Beschreibung	Merkmal [7] Bestellcode
Anschlussgröße	
G 1/2" Innengewinde Vorlauf	[7]VL 12
G 1/2" Innengewinde Rücklauf	[7]RL 12
G 3/4" Außengewinde Vorlauf	[7]VL 84
G 3/4" Außengewinde Rücklauf	[7]RL 84

Einbauventil oben

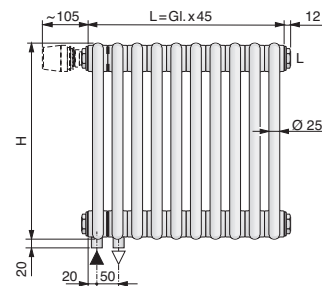

Mindestbaulänge: 2 Elemente

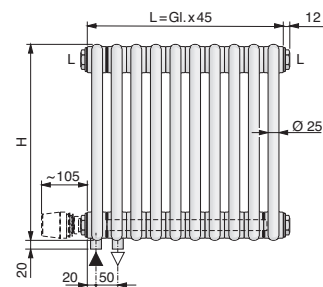

Einbauventil unten

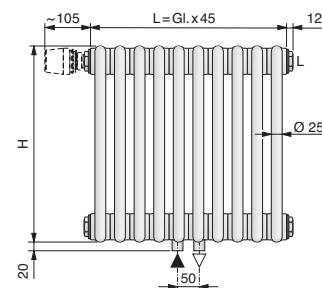

Mindestbaulänge: 3 Elemente
Zwei Entlüftungen notwendig

Einbauventil oben, Anschluss unten mittig ¹⁾

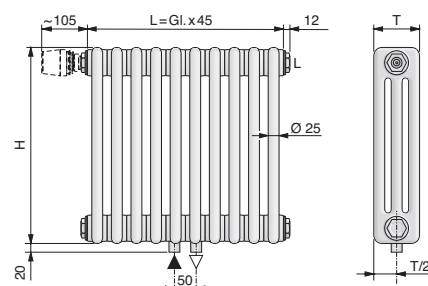

¹⁾ Anschluss mittig nur bei gerader Gliederzahl möglich (bei ungerader Gliederzahl Anschluss nach rechts oder links versetzt)